

MANUAL DE UTILIZARE ȘI ÎNTREȚINERE

Instrucțiuni originale | Revizia 01 | 08/2022

POLIZOR UNGHIULAR CU MÂNER LUNG

IMPORTATOR: GOLDEN FISH SRL FABRICAT ÎN PRC

EMAIL: service@micul-fermier.ro

contact@micul-fermier.ro

DZ-SE114



- ▶ Turație mers în gol 12000 rpm
- ▶ Diametru disc $\Phi 125$ mm
- ▶ Filet ax M14



DETOOLZ

SMART WORK



RO



INSTRUCȚIUNI ORIGINALE
CITIȚI CU ATENȚIE PREZENTELE INSTRUCȚIUNI DE FUNCȚIONARE ÎNAINTE DE PRIMA
PUNERE ÎN FUNCȚIUNE A PRODUSULUI ȘI RESPECTAȚI OBLIGATORIU INSTRUCȚIUNILE
DE SIGURANȚĂ! NERESPECTAREA INDICAȚIILOR DIN PREZENTUL MANUAL SCUTEȘTE
PRODUCĂTORUL DE ORICE RĂSPUNDERE ȘI DUCE LA PIERDEREA GARANȚIEI!!

PĂSTRAȚI ACEST MANUAL PENTRU REFERINȚE ULTERIOARE.

2022 Toate drepturile rezervate

CUPRINS:

1. INFORMAȚII GENERALE	4
1.1. DESCRIERE MANUAL	4
1.2. UTILIZAREA ȘI SCOPUL MANUALULUI	4
1.3. SIMBOLOGIA UTILIZATĂ	4
2. INSTRUCȚIUNI DE SIGURANȚĂ	5
2.1. PRECAUȚII GENERALE	5
2.2. SECURITATE PERSONALĂ	5
2.3. RISCURI REZIDUALE	7
2.4. INSTRUCȚIUNI DE SIGURANȚĂ ELECTRICĂ	7
2.5. INSTRUCȚIUNI DE PRIM AJUTOR	8
3. DATE TEHNICE - DESCRIEREA PRODUSULUI	9
3.1. DESCRIEREA PRODUSULUI DZ-SE114	9
3.2. SPECIFICAȚII TEHNICE	10
4. INSTRUCȚIUNI DE OPERARE	11
4.1. PUNEREA ÎN FUNCȚIUNE	11
4.2. MODUL DE OPERARE	12
5. ÎNTREȚINERE ȘI ELIMINARE	15
5.1. ÎNTREȚINEREA	15
5.2. CURĂȚAREA	15
5.3. DEPOZITAREA	15
5.4. GARANȚIE / ELIMINARE PRODUS	15
6. PROBLEME ȘI REMEDII	17
7. DECLARAȚIE DE CONFORMITATE	18
8. CERTIFICAT DE GARANȚIE	19

Golden Fish SRL face eforturi permanente pentru a păstra acuratețea informațiilor din acest manual. Uneori produsele pot avea culori sau nuanțe diferite ce sunt modificate de către producător fără preaviz. Imaginile furnizate au caracter informativ și pot conține unele diferențe în funcție de configurația constructivă a produsului comercializat.

Stimate client,

Firma GOLDEN FISH SRL este constant preocupată de creșterea calității produselor și serviciilor, precum și de lărgirea și diversificarea portofoliului de produse disponibile, pentru a vă oferi deplină satisfacție.

Vă rugăm să citiți cu atenție prezentul manual înainte primei utilizări și ulterior păstrați-l cu atenție, într-un loc accesibil pentru orice consultare viitoare.

Acest manual este compatibil cu produsul:

----- **Polizor unghiular cu mâner lung, model DZ-SE114** -----

În numele întregii noastre echipe, vă mulțumim pentru încrederea pe care ne-ați acordat-o prin cumpărarea acestui produs și vă asigurăm de întreaga noastră colaborare. Suntem siguri că acest produs nou, modern, funcțional și practic, fabricat din materiale de cea mai bună calitate, vă va satisface exigențele în cel mai bun mod cu putință.

Pentru a obține cele mai bune rezultate este important să citiți în întregime instrucțiunile din acest manual.

Manualul de utilizare este parte integrantă a acestui produs. Acesta include instrucțiuni importante despre siguranță, utilizare și eliminare. Înainte de a începe să folosiți aparatul, citiți cu atenție toate instrucțiunile privind operarea și siguranța.

Producătorul nu este răspunzător de orice pagube produse persoanelor sau proprietăților cauzate de instalarea și utilizarea incorectă a produsului.

Echipa noastră vă stă la dispoziție pentru orice problemă tehnică sau comercială.

RO

SC Golden Fish SRL

Linia de Centura 5, CTPark Bucharest North,
Stefanestii de Jos, Jud Ilfov, 077175;
CUI: RO22908031
Nr. Reg. Com.: J23/2652/2016
Telefon: 0374 496 580
www.micul-fermier.ro

01 INFORMAȚII GENERALE

1.1. Descriere manual

Prezentul manual a fost redactat pe baza documentelor originale realizate de către producător și a fost localizat pentru comercializare pe piața locală. În acest document se regăsesc integral toate indicațiile originale provenite de la producător.

Manualul reflectă stadiul actual al produsului comercializat și nu poate să fie considerat inadecvat în cazul în care urmează alte noi versiuni ce vor fi supuse unor actualizări ulterioare.

Producătorul își rezervă dreptul de a face acest lucru prin actualizarea manualelor de utilizare și întreținere fără obligația de a actualiza manualele produselor deja comercializate decât în cazuri excepționale.

Dacă aveți îndoieli sau nu înțelegeți pe deplin datele prezentate în acest manual, contactați centrul de service zonal, distribuitorul autorizat sau direct adresați o cerere către producător.

Se specifică faptul că producătorul intenționează să continue optimizarea produsului dvs.

1.2. Utilizarea și scopul manualului

Protejați-vă pe dumneavoastră și pe ceilalți de răni-re prin utilizarea corectă a produsului - citiți manualul înaintea primei utilizări și urmați toate măsurile de siguranță.

Scopul acestui manual este de a vă aduce la cunoștință modalitatea eficientă de utilizare și întreținere în condiții de siguranță pentru o utilizare de durată a produsului achiziționat.

Păstrați cu atenție manualul, într-un loc accesibil pentru orice consultare viitoare. În caz de pierdere sau deteriorare solicitați o copie de la distribuitorul dvs. sau direct la producător.

1.3. Simbologia utilizată





Pe parcursul manualului veți regăsi următoarele modalități de atenționare:

INFORMAȚII

În cazul unor informații particulare.

NOTĂ/OBSERVAȚIE

În cazul în care utilizarea neadecvată poate conduce la pierderea garanției producătorului.

SIMBOL	SEMNIFICAȚIE
	ATENȚIE Atenționare pentru situații cu potențial pericol.
	PERICOL GENERAL Atenție pericol generic urmat de explicația tipului de pericol.
	PERICOL ELECTRIC Semnalizează prezența tensiunii electrice sau a unor echipamente care utilizează tensiunea electrică.
	INTERVENȚIE MECANICĂ Atenționare pentru intervenții necesare asupra elementelor mecanice.
	INTERVENȚIE ELECTRICĂ Atenționare pentru intervenții necesare asupra elementelor electrice.
	PROTECȚIE MĂINI Se recomandă folosirea mănușilor de protecție.
	PROTECȚIE OCHI Se recomandă purtarea de ochelari speciali.
	PROTECȚIE RESPIRAȚIE Se recomandă purtarea unei măști de praf.
	DE CITIT Se recomandă să citiți cu atenție.
	PRIM AJUTOR Instrucțiuni de prim ajutor în caz de accident.

RO

PERICOL

În cazul în care există un pericol cu consecințe grave ce pot cauza leziuni utilizatorului sau altor persoane.

ATENȚIE

Trebuie să acordați maximă atenție indicațiilor prezentate pentru a evita situații care pot deteriora produsul sau alte utilaje sau pot avea consecințe asupra mediului înconjurător.

02 INSTRUȚIUNI DE SIGURANȚĂ

2.1. Precauții generale



Citiți cu atenție prezentul document pentru a vă informa privind tipurile de lucrări permise și limitările produsului precum și riscurile potențiale specifice legate de acesta.

Polizorul unghiular cu mâner lung, model DZ-SE114 este destinat execuției lucrărilor de tăiere și polizare, pentru cântuirea materialelor metalice fără utilizarea apei. Folosind un kit special, instrumentul electric poate fi folosit pentru slefuire cu șmirghel (hârtie abrazivă).

Polizorul este dublu izolat. Aceasta înseamnă că este prevăzut cu două tipuri complet independente de izolație care împiedică operatorul să intre în contact direct cu părțile metalice ale cablurilor. Aceste măsuri reprezintă un grad ridicat de protecție împotriva electrocutărilor.

Întotdeauna utilizați o apărătoare potrivită pentru discul de polizat - o astfel de apărătoare protejează operatorul de fragmente rupte ale discului.

Nu sunt permise alte operații decât cele indicate în prezentul manual. Operațiile pentru care nu a fost proiectat acest echipament pot crea pericole și pot provoca vătămarea persoanelor.



ATENȚIE

Folosirea polizorului în activități pentru care nu a fost proiectat poate conduce la vătămări corporale grave care nu au fost evaluate în acest manual și pentru care nu există responsabilitate din partea producătorului, distribuitorului sau vânzătorului.

Pentru a proteja sănătatea operatorului, se recomandă folosirea produsului doar după însușirea instrucțiunilor de siguranță.

2.2. Securitate personală

Rămâneți în alertă, mențineți atenția la ceea ce faceți și fiți precaut atunci când manevrați polizorul unghiular cu mâner lung, model DZ-SE114.



ATENȚIE

Nu folosiți acest polizor dacă sunteți sub influența drogurilor, alcoolului sau medicamentelor. Un moment de neatenție în timpul funcționării polizorului poate duce la vătămări corporale grave.



ATENȚIE

NU folosiți polizorul unghiular fără protecțiile montate!

Îmbrăcați-vă adecvat. Nu purtați haine largi sau părul neprotejat. Păstrați părul, îmbrăcămintea și mănușile departe de părțile mobile. Hainele libere, bijuteriile sau părul lung pot fi prinse în părțile mobile ale polizorului.

Asigurați un iluminat corespunzător în zona în care lucrați cu polizorul unghiular.



ATENȚIE

NU este permis să se distragă atenția persoanelor care lucrează la acest aparat. În acest caz pot pierde controlul asupra acestuia.

Evitați pornirea accidentală. Asigurați-vă că întrerupătorul aparatului este în poziția blocată și oprită.

Porniți polizorul întotdeauna înainte de a-l pune în contact cu materialul. Asigurați-vă înaintea conectării că toate cheile și dispozitivele de montare a sculelor au fost îndepărtate.

Înainte de montare, verificați eventualele avarii ale aparatului.

Verificați așezarea pieselor aflate în mișcare, fixarea, gradul de avariere, montajul și alte detalii care pot avea influență asupra manevrabilității și funcționării aparatului.

Dacă unele piese sunt defecte, trebuie reparate de către personal de specialitate înainte de utilizare.



ATENȚIE

Nu suprasolicitați polizorul. Când turația coboară, scoateți polizorul din sarcină sau îl deconectați.



PERICOL

Se interzice utilizarea polizorului de către copii sau persoane cu dizabilități locomotorii, cu capacități psihice, senzoriale sau mintale limitate sau de persoane nefamiliarizate cu instrucțiunile din prezentul manual.

RO

⚠ PERICOL

Nu lăsați copii nesupravegheați în preajma polizorului sau să se joace cu acesta. Nu utilizați produsul în alte scopuri decât cele prezentate în acest manual.

Pentru siguranța personală, când folosiți polizorul nu vă întindeți dincolo de poziția normală. Poziția corpului și un echilibrul adecvat permit un control mai bun al polizorului în situații neașteptate.

Nu depozitați produsul la îndemâna copiilor și a altor persoane neinstruite. Un moment de neatenție în timpul funcționării poate duce la vătămări corporale grave.

⚠ ATENȚIE

NU forțați polizorul unghiular!

Nu forțați aparatul. Folosiți-l corect conform indicațiilor din acest manual. Un polizor corect folosit își va face treaba în siguranță și la calitatea pentru care este proiectat.

Nu folosiți polizorul dacă întrerupătorul său nu funcționează. Un instrument care nu poate fi controlat este periculos și trebuie reparat imediat.

Rămâneți în alertă, mențineți atenția când interveniți asupra polizorului și fiți precaut atunci când manevrați partea electrică. Nu interveniți asupra polizorului dacă sunteți sub influența drogurilor, alcoolului sau medicamentelor.

Curățați în mod regulat fanțele de ventilație ale polizorului. Ventilatorul motorului va aspira praful în interiorul carcasei, iar acumulările excesive de pulberi pot prezenta pericol de electrocutare.

⚠ ATENȚIE

Persoanele din apropiere trebuie să păstreze o distanță sigură față de zona de lucru. Toate persoanele care intră în zona de lucru trebuie să poarte echipament de protecție personală.

i INFORMAȚII

Înlocuiți imediat componentele deteriorate sau defecte.

Folosiți pentru aceasta doar piese de schimb originale. Orice reparație neautorizată cu piese neadecvate conduce la pierderea garanției.

Pe măsură ce vă obișnuiți cu utilizarea produselor **NU tratați superficial respectarea strictă a regulilor de siguranță indicate în acest manual.**



Nu utilizați accesorii sau consumabile nerecomandate de producător. Utilizarea unui accesoriu nerecomandat de producător poate conduce la accidente grave. Simplul fapt că un accesoriu se poate atașa sau folosi împreună cu produsul NU înseamnă că este sigur pentru utilizare.

Înainte de fiecare utilizare, inspectați polizorul pentru a identifica fisuri, deteriorări sau o uzură excesivă care poate favoriza desprinderea unor piese.

Dacă utilizați acest polizor în mod impropriu sau incorect, puteți suferi răni personale grave.

Dacă polizorul sau un accesoriu este scăpat din mână, nu trebuie să îl mai utilizați fără a identifica eventualele deteriorări și după caz să interveniți pentru remedierea sau înlocuirea pieselor afectate.

⚠ PERICOL

Folosiți elementele de protecție livrate împreună cu mașina. Nu le demontați!

⚠ ATENȚIE

Purtați echipament de protecție personală.



Se recomandă purtarea unei măști de praf, dispozitiv de protecție pentru auz, mănuși, șorț de atelier și încălțăminte antiderapantă.

Protejați-vă ochii cu ochelari speciali, în special când realizați curățarea suprafețelor cu aer comprimat.

⚠ ATENȚIE

Utilizați întotdeauna polizorul folosind ambele mâini. Oprțiți polizorul imediat ce apar vibrații neobișnuite sau alte anomalii.

Reculul este o reacție bruscă la înțepenirea sau agățarea unui disc, unui taler suport, unei perii sau unui alt accesoriu aflat în rotație. Înțepenirea sau agățarea provoacă o oprire bruscă a accesoriului aflat în rotație, ceea ce forțează mașina scăpată de sub control în direcția opusă celei de rotire a accesoriului în punctul de contact. Reculul este rezultatul utilizării incorecte a mașinii electrice și/sau al

procedeele sau condițiilor de lucru necorespunzătoare, putând fi evitat prin adoptarea unor măsuri de precauție adecvate:

- Mențineți o priză fermă pe mașina electrică și poziționați-vă corpul și brațele astfel încât să contracarați forțele de recul. Folosiți întotdeauna mânerul auxiliar, dacă există, pentru a contracara în mod optim reculurile sau momentul de torsiune reactiv din faza de pornire.
- Nu vă poziționați corpul în zona în care se va deplasa mașina electrică în cazul unui recul. Reculul va propulsa mașina în direcția opusă celei de mișcare a discului în punctul de blocare.
- Procedați cu deosebită atenție atunci când prelucreați colțuri, muchii ascuțite etc. Evitați izbiturile și salturile accesoriului. Colțurile, muchiile ascuțite sau salturile au tendința de a agăța accesoriul aflat în rotație și conduc la pierderea controlului sau apariția reculurilor.

Se recomandă să mențineți emisiile de zgomot și vibrații la nivel cât mai redus prin:

- menținerea sculelor în stare bună de funcționare printr-o întreținere corectă;
- evitați solicitările excesive radiale care pot apărea la contactul cu corpuri străine sau materiale cu alte caracteristici;
- evitați forțarea produsului.



ATENȚIE

Nu atingeți elemente ale mecanismului de acționare în timpul lucrului cu scula. Acestea vă pot produce accidente grave prin tăiere.

Polizorul și accesoriile sale trebuie folosite numai în conformitate cu instrucțiunile fabricantului și numai în aplicațiile specificate.

Verificați produsul înainte de fiecare utilizare de posibile deteriorări.

2.3. Riscuri reziduale

Chiar dacă utilizați aceste scule în conformitate cu instrucțiunile prezentate în acest manual, anumite riscuri reziduale nu pot fi excluse.

Pot apărea următoarele riscuri reziduale:

- Deteriorarea sănătății cauzată de vibrațiile transmise brațului și solicitării coloanei dacă scula este utilizată o perioadă îndelungată într-o poziție rigidă și fără pauze de odihnă și relaxare a musculaturii.
- Afectiuni pulmonare ca urmare a expunerii îndelungate la o sursă de praf.

2.4. Instrucțiuni de siguranță electrică

Rămâneți în alertă și fiți precaut atunci când manevrați partea electrică.

Conectarea electrică se face doar la priza cu împământare în loc ferit de riscul de electrocutare în timpul funcționării echipamentului. Verificați întotdeauna că tensiunea de alimentare corespunde cu cea înscrisă pe mașină.



PERICOL ELECTRIC

Apucați scula doar de mânerele cu suprafețe izolate. Mențineți cablul de alimentare la distanță față de zona de lucru.



PERICOL ELECTRIC

Verificați cablul electric pe toată lungimea acestuia, verificați și ștecherul înainte și după fiecare utilizare, și în caz de deteriorare apelați la un electrician autorizat.

Nu înfășurați cablul de alimentare în jurul corpului polizorului. Nu transportați scula ținând-o de cablul electric și nu trageți de cablul electric pentru a-l deconecta din priză. Cablul de alimentare se va amplasa astfel încât să nu fie călcat, tăiat sau supus la deteriorare.

Țineți cablul electric de alimentare al polizorului la distanță față de sursele de căldură. Nu atingeți ștecherul cu mâinile ude, există risc de electrocutare.

Scoateți scula din priză, ținând de ștecher, ci nu de cablul de alimentare. Conectați întotdeauna numai la o priză cu împământare, montată corect și verificată.

Priza împământată și ștecherul unui cablu prelungitor trebuie așezate în zone protejate evitându-se contactul cu apa.

Tensiunea de funcționare este de 220 - 240V / 50 - 60 Hz. Fluctuația tensiunii electrice ar trebui să se situeze între 0,9+1,1 din valoarea nominală.

Urmăriți buna funcționare a polizorului și dacă observați apariția de scântei excesive la motor opriți imediat lucrul și verificați uzura perilor.



PERICOL ELECTRIC

Dacă cablul de alimentare este deteriorat, acesta trebuie imediat înlocuit la un centru service sau de către personal calificat și autorizat.

RO



Opriti polizorul atunci când observați apariția unor căderi de tensiune repetate sau tensiune electrică anormală.

Nu depozitați polizorul în locații în care temperatura și umiditatea sunt în afara limitelor acceptate de producător. Acesta poate favoriza apariția unor riscuri suplimentare.

Fiți întotdeauna atenți la ceea ce lucrați. Acționați cu simțul răspunderii. Nu folosiți niciodată polizorul când sunteți obosit.

2.5. Instrucțiuni de prim ajutor

În eventualitatea unui accident, solicitați ajutorul persoanelor aflate în apropiere pentru a opri imediat funcționarea polizorului și pentru a închide alimentarea cu curent a zonei de lucru.

După aceasta îndepărtați eventualele persoane rănite din zona de lucru și apelați la serviciul de urgență.



PRIM AJUTOR

Asigurați-vă din timp că există o trusă de prim ajutor în apropierea locului unde folosiți produsul. Completați ulterior orice produs de prim ajutor folosit.

Când apelați la medic utilizând numărul unic de urgență 112, vă rugăm să furnizați următoarele informații:

- Adresa completă la care s-a produs accidentul;
- Date privind modul de producere: electrocutare, explozie sau accidentare mecanică;
- Numărul de persoane rănite;
- Starea răniților și felul leziunilor.

03

DATE TEHNICE - DESCRIEREA PRODUSULUI

3.1. Descrierea produsului DZ-SE114

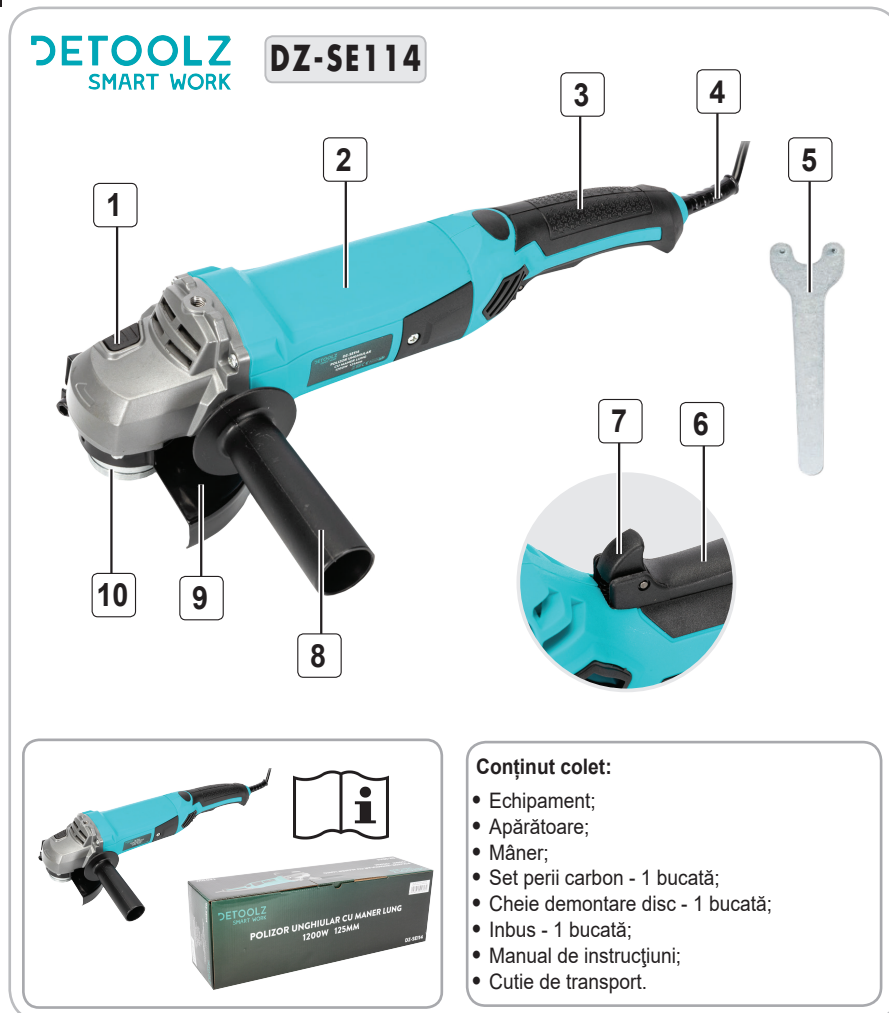

Fig.1

RO

Nr.	Descriere
1	Buton blocare ax
2	Corp polizor
3	Mâner polizor
4	Cablu alimentare
5	Cheie flanșe prindere disc

Nr.	Descriere
6	Buton pornire
7	Pârghie deblocare buton pornire
8	Mâner suplimentar
9	Apărătoare
10	Flanșe de prindere disc

3.2. Specificații tehnice

Polizorul unghiular cu mâner lung, model DZ-SE114 este destinat execuției lucrărilor de tăiere și polizare, pentru cântuirea materialelor metalice fără utilizarea apei. Folosind un kit special, instrumentul electric poate fi folosit pentru slefuire cu șmirghel (hârtie abrazivă).

Polizorul este dublu izolat. Aceasta înseamnă că este prevăzut cu două tipuri complet independente de izolație care împiedică operatorul să intre în contact direct cu părțile metalice ale cablurilor. Aceste măsuri reprezintă un grad ridicat de protecție împotriva electrocutărilor.

Întotdeauna utilizați o apărătoare potrivită pentru discul de polizat - o astfel de apărătoare protejează operatorul de fragmente rupte ale discului.

Polizorul unghiular cu mâner lung, model DZ-SE114 are următoarele caracteristici:

- O alegere excelentă și practică pentru nevoile gospodăriei.
- Ergonomia modelului este gândită până la cele mai mici detalii de către inginerii companiei.
- Corpul îngust din plastic neted se simte plăcut în mâini, iar greutatea sa este redusă, pentru ca polizorul să poată fi utilizat cu ușurință.
- Este dublu izolat - grad ridicat de protecție împotriva electrocutării.
- Poziție mâner interschimbabilă.
- Design compact.

Polizorul unghiular cu mâner lung, model DZ-SE114 are următoarele caracteristici tehnice:

Caracteristică	Model
	DZ-SE114
Tensiune	220 ÷ 240 V
Frecvență	50 Hz
Putere	1200 W
Turație de mers în gol	12000 rot / min
Diametrul discului	Φ125 mm
Filet ax	M14
Clasa de izolație electrică	II
Grad de protecție conform EN 60529	IP20
Nivelul presiunii acustice măsurat conform EN 60745-2-11	L _{pa} =86 dB(A) L _{wA} =97 dB(A) K= 3 dB(A)
Valoarea emisă de vibrații	a, h, a _g = 5,46 m/s ² k = 1,5 m/s ²
Masă netă / brută	2,55 / 2,50 kg
Ambalare	6 bucăți / bax

RO

04 INSTRUȚIUNI DE OPERARE

4.1. Punerea în funcțiune

Deschideți pachetul și îndepărtați cu atenție ambalajul.



ATENȚIE

Nu lăsați ambalajul din plastic la îndemâna copiilor. Copiii nu trebuie să se joace cu ambalajul din plastic, pungii, folie și piese mici. Există pericol de ingestie și sufocare!

Verificați dacă polizorul și accesoriile sale sunt deteriorate în urma transportului. Utilizați doar piesele livrate împreună cu acesta.

Înainte de operarea cu Polizorul unghiular cu mâner lung, model DZ-SE114 sau în cazul montării/înlocuirii unor piese, **asigurați-vă că acesta este oprit și nu este conectat la rețeaua electrică.**

Doar dacă respectați întocmai instrucțiunile de montaj, polizorul va putea fi utilizat în siguranță. Pregătiți toate piesele corespunzătoare înainte de fiecare etapă de montaj.

Curățați spațiul în care urmează să vă desfășurați munca, de orice materiale și obiecte care ar putea fi prezente și să vă îngreuneze munca.

Montarea și demontarea apărătorii (fig.2):

- Așezați polizorul într-o poziție stabilă, pe o suprafață plană, cu axul orientat în sus.
- Folosind cheia specială pentru a demonta piulița de strângere, apoi flanșa de așezare și scoateți-le de pe axul central.
- Slăbiți ușor șurubul de fixare al apărătorii de protecție.
- Așezați apărătoarea de protecție peste gâtul axului.
- Strângeți ferm șurubul de fixare al apărătorii de protecție.

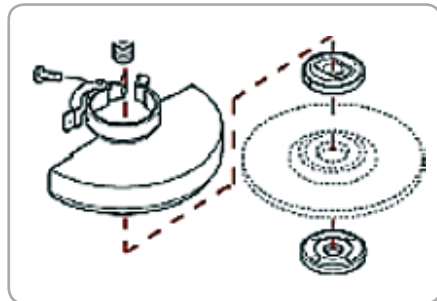

Fig.2



ATENȚIE

Apărătoarea trebuie montată pe mașină astfel încât partea închisă a acesteia să fie orientată către operator.

Montarea mânerului lateral (fig.3):

- Deconectați scula de la rețeaua electrică înainte de a efectua orice operațiune asupra sculei.
- Așezați polizorul într-o poziție stabilă, pe o suprafață plană, cu axul orientat în sus.
- Înșurubați până la capăt mânerul lateral într-unul dintre orificiile de montare disponibile plasate la 90°.
- Strângeți ferm mânerul lateral.
- În funcție de operațiunea executată și poziția în care trebuie orientat polizorul, puteți poziționa mânerul lateral pentru o manevrare cât mai comodă.

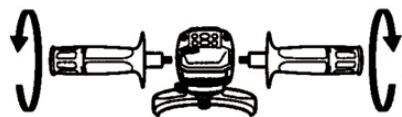

Fig.3

Montarea și demontarea discurilor de polizat, a discurilor de debitat sau a discurilor lamelare de șlefuit:

Acordați atenție alegerii corecte a tipului de disc pentru operațiunea dorită. De asemenea utilizați întotdeauna discuri cu diametrul corect (consultați specificațiile tehnice ale fiecărui model de polizor unghiular).

Montarea (fig.4):

- Deconectați scula de la rețeaua electrică înainte de a efectua orice operațiune asupra sculei.
- Așezați polizorul într-o poziție stabilă, pe o suprafață plană, cu axul orientat în sus.
- Fixați apărătoarea de protecție conform indicațiilor anterioare.
- Poziționați flanșa de prindere pe axul central.
- Așezați discul pe ax - dacă discul folosit are o zonă centrală profilată, orientați discul cu această suprafață către flanșa de prindere.
- Poziționați piulița de strângere pe axul central.
- Apăsăți butonul de blocare al axului și cu ajutorul cheii speciale strângeți ferm piulița centrală.

- Cu polizorul orientat astfel încât să evitați eventuale accidente cauzate de desprinderea unor piese, realizați o pornire de probă pentru 30 de secunde la turația maximă - după aceasta probă puteți utiliza normal polizorul.



Fig.4

Pentru discurile subțiri de debitat (fig.5):

- Gâtul piuliței de strângere este îndreptat în sus, pentru a permite fixarea sigură a unui disc subțire.

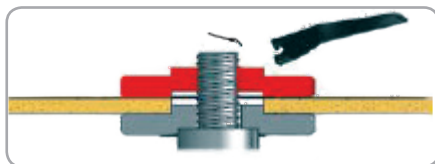

Fig.5

Pentru discurile groase de șlefuit (fig.6):

- Gâtul piuliței de strângere este îndreptat în jos pentru ca piulița de fixare să fie montată sigur pe ax.

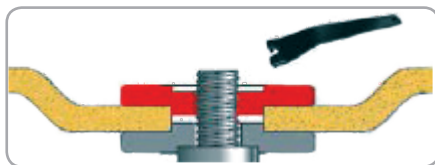

Fig.6

RO

Demontarea:

- Deconectați scula de la rețeaua electrică înainte de a efectua orice operațiune asupra sculei.
- Așezați polizorul într-o poziție stabilă, pe o suprafață plană, cu axul orientat în sus.
- Apăsăți butonul de blocare a axului și demontați piulița de strângere cu ajutorul cheii speciale furnizate.
- Scoateți pe rând discul și flanșa de prindere.

- Slăbiți șurubul de strângere al apărătorii de protecție și îndepărtați-o de axul central.

Pornirea și oprirea polizorului (fig.7):

- Pentru a porni polizorul, împingeți butonul de deblocare a butonului de pornire apoi, apăsați întrerupătorul de PORNIRE/OPRIRE înainte și țineți-l apăsat.
- În această poziție polizorul va continua să funcționeze până ce butonul este eliberat.
- În momentul în care butonul nu mai este apăsat, polizorul se oprește.



ATENȚIE

Aplicarea unei forțe excesive asupra mașinii nu va grăbi operația de polizare. De fapt, presiunea excesivă nu va face decât să deterioreze scula, reducând performanțele mașinii și durata de viață a acesteia.

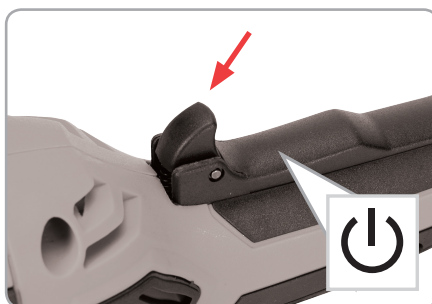

Fig.7

4.2. Modul de operare

- Nu trebuie să forțați polizorul folosind forța fizică. Greutatea sculei aplică o presiune suficient de mare pentru a prelucra suprafața.
- Dacă forțați polizorul și aplicați o apăsare excesivă, puteți sparge discul, ceea ce poate produce accidente grave.
- Dacă scăpați polizorul în timp ce lucrați cu acesta va trebui să îl locuiți imediat discul.
- Nu trebuie să loviți niciodată discul de polizare de piesa de lucru.
- Nu porniți niciodată polizorul când se află în contact cu piesa de lucru, deoarece poate cauza vătămarea operatorului. Lăsați discul să atingă mai întâi turația maximă înainte de a începe operația de prelucrare.
- Purtați ochelari de siguranță sau o mască de protecție în timp ce folosiți polizorul.

- După operare, opriți scula și așteptați ca discul să se oprească complet înainte de a pune mașina jos.



ATENȚIE

După terminarea lucrului, opriți polizorul și așteptați până ce discul se oprește complet înainte de a deconecta mașina de la sursa de energie electrică.

- Opriți mașina după 30 de minute de funcționare pentru a se răci.
- Asigurați-vă întotdeauna că discul de șlefuire intră în contact cu piesa de prelucrat într-un unghi aproximativ de 15° - 30°.
- Nu prelucrați piesele care sunt prea mici și astfel să nu poată fi manevrate în siguranță.
- Pentru utilizarea în siguranță a polizoarelor unghiulare este foarte important să adoptați o poziție corectă a corpului pentru a păstra un echilibru stabil.
- Utilizați menghine sau alte modalități practice pentru a asigura și fixa piesa de prelucrat dacă aceasta este mobilă sau lipsită de stabilitate. Menținerea piesei sprijinită de corpul dvs. este o procedură periculoasă și poate duce la pierderea controlului și accidente.
- După ce polizorul a fost corect pregătit pentru lucru și s-au luat toate măsurile de siguranță, puteți să-l conectați la o sursă de alimentare electrică.

Conexiunea electrică:

- Introduceți ștecherul într-o priză electrică instalată corect.
- Înaintea utilizării, asigurați-vă că tensiunea afișată pe plăcuța tehnică corespunde cu tensiunea prizei și că scula este echipată cu ștecherul necesar cu împământare.
- În cazul deteriorării cablului de alimentare sau al ștecherului, acesta trebuie înlocuit de către un electrician pentru a fi astfel evitat orice pericol.
- Când polizorul nu este utilizat, în timpul operațiilor de întreținere, de înlocuire a accesoriilor, scoateți ștecherul din priză.

Operația de polizare suprafețe:

- Așezați piesa de lucru pe un suport sau fixați-o cu o menghină dacă aceasta nu este rigidă în construcția din care face parte.
- Lăsați polizorul să atingă viteza maximă înainte de a atinge suprafața de lucru.

- Aplicați o presiune minimă asupra suprafeței de lucru, lăsând polizorul să funcționeze la viteză maximă. Capacitatea de polizare este cea mai mare atunci când scula funcționează la viteză maximă.
- Mențineți un unghi cuprins între 20° și 30° între polizor și suprafața de lucru.
- Mișcați continuu polizorul înainte și înapoi pentru a evita crearea de șanțuri sau rizuri în suprafața de lucru.
- Ridicați polizorul unghiular de pe suprafața de lucru înainte de a-l opri.
- Așteptați ca discul să se oprească din rotire înainte de a pune jos polizorul.
- Pentru rezultate optime, permiteți piesei de lucru să se răcească ocazional.

Operația de polizare margini sau debitare:

- Așezați piesa de lucru pe un suport sau fixați-o cu o menghină dacă aceasta nu este rigidă în construcția din care face parte.
- Lăsați polizorul să atingă viteza maximă înainte de a atinge suprafața de lucru. Poziționați-vă în așa fel încât partea liberă a discului să nu fie îndreptată spre dumneavoastră.
- Aplicați o presiune minimă asupra suprafeței de lucru, lăsând polizorul să funcționeze la viteză maximă. Capacitatea de polizare este cea mai mare atunci când scula funcționează la viteză maximă.
- Dacă realizați o operație de polizare a marginilor mențineți 20°...30° între polizor și suprafața de lucru și mișcați continuu polizorul înainte și înapoi pentru a evita crearea de șanțuri în suprafața de lucru.
- Dacă realizați o operație de tăiere și un canal a fost stabilit în piesa de prelucrat, continuați prelucrarea fără să schimbați unghiul de tăiere. Schimbarea unghiului poate determina îndoirea discului și poate cauza ruperea acestuia.
- Discurile pentru polizat margini sau cele pentru debitare nu sunt concepute să suporte presiuni laterale sau îndoiri.
- Ridicați polizorul unghiular de pe suprafața de lucru înainte de a-l opri.
- Așteptați ca discul să se oprească din rotire înainte de a pune jos polizorul.
- Nu folosiți discuri de polizat margini sau de debitat pentru polizarea suprafețelor deoarece aceste discuri nu sunt concepute să suporte presiuni la-

terale întâlnite în polizarea unei suprafețe. Discul se poate rupe și pot apărea vătămări grave.

Șlefuirea suprafețelor (fig.8):

- Așezați piesa de lucru pe un suport sau fixați-o cu o menghină dacă aceasta nu este rigidă în construcția din care face parte.
- Lăsați polizorul să atingă viteza maximă înainte de a atinge suprafața de lucru. Folosiți exclusiv discuri lamelare de șlefuit - orice alt disc dacă este folosit nu va oferi rezultate optime sau va crea condiții vătămătoare.
- Aplicați o presiune minimă asupra suprafeței de lucru, lăsând polizorul să funcționeze la viteză maximă. Capacitatea de șlefuire este cea mai mare atunci când scula funcționează la viteză maximă.
- Mențineți un unghi cuprins între 5° și 10° între unealtă și suprafața de lucru.
- Mișcați continuu polizorul înainte și înapoi pentru a evita crearea de șanțuri sau rizuri în suprafața de lucru.
- Ridicați polizorul unghiular de pe suprafața de lucru înainte de al opri.
- Așteptați ca discul să se oprească din rotire înainte de a pune jos polizorul.

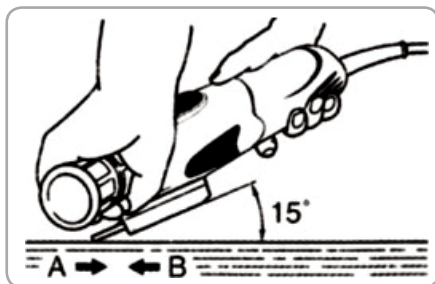

Fig.8

Montarea periei de sârmă - opțională (fig.9):

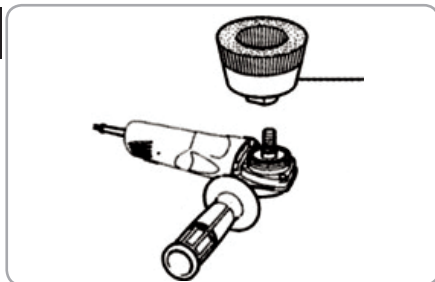

Fig.9

Recomandări:

- Utilizați echipament de protecție personală: mască de protecție antipraf, antifoane, ochelari de protecție, mănuși de protecție.
- Înainte de începerea lucrului verificați starea perfectă a polizorului. Nu este niciodată necesară forțarea mașinii.
- Forțarea și exercitarea unei presiuni excesive pot provoca ruperea periculoasă a discului.
- Înlocuiți întotdeauna discul dacă scăpați mașina pe jos în timpul operării.
- Nu loviți niciodată discul de piesa prelucrată. Evitați izbiturile și salturile discului, în special când prelucrați colțuri, muchii ascuțite etc. Acestea pot provoca pierderea controlului și reculuri.
- Nu folosiți niciodată mașina cu pânze de tăiat lemn sau alte pânze de fierăstrău. Astfel de pânze reculează frecvent când sunt folosite cu un polizor și provoacă pierderea controlului cauzând vătămări corporale.



INFORMAȚII

Dacă transferați polizorul altor persoane, dați-le și manualul utilizatorului.

Urmarea instrucțiunilor din manualul inclus destinat utilizatorului este o cerință preliminară obligatorie în utilizarea corectă a produsului.

Manualul utilizatorului conține și instrucțiuni privind operarea, întreținerea și reparațiile produsului.

05

ÎNTREȚINERE ȘI ELIMINARE

5.1. Întreținerea

Inspekția constantă și întreținerea atentă vor menține polizorul în stare de funcționare continuă și vor elimina eventualele posibile probleme.



ATENȚIE

Înainte oricărei operații de întreținere:

1. Oprii polizorul;
2. Așteptați oprirea completă a discului;
3. Deconectați cablul de alimentare.

- Înlocuiți piesele deteriorate numai cu piese de schimb originale, deoarece piesele care nu sunt testate și aprobate de producătorul echipamentului pot provoca daune neprevăzute.
- Lucrările de reparație și întreținere, altele decât cele descrise în această secțiune, trebuie efectuate numai de specialiști calificați.
- În cazul în care polizorul nu pornește, verificați conexiunea electrică.
- La aproximativ 100 de ore de utilizare, dacă sesizați o eficiență scăzută a polizorului, se recomandă să solicitați o inspecție la un centru service autorizat.

La fiecare 50 de ore de funcționare:

- Verificați dacă toate piesele/accesoriile sunt bine fixate și dacă este cazul procedați la strângerea lor.
- Verificați dacă sistemul de prindere al discurilor prezintă ciupituri, lovituri, deformări care crează jocuri anormale. În acest caz va trebui înlocuită piesa uzată sau avariata.
- Îndepărtați orice depozite de pulberi care s-ar putea acumula în interiorul polizorului.
- Aceste ustensile au fost lubrificate cu o cantitate suficientă de lubrifiant de înaltă calitate pentru întreaga viață a unității în condiții normale de funcționare. Nu este necesară o lubrifiere suplimentară.



ATENȚIE

Asigurați-vă întotdeauna că polizorul este oprit și nu este conectat la rețeaua electrică înainte de a executa lucrările de inspecție și întreținere.

5.2. Curățarea

- Suflați periodic toate orificiile, pasajele folosind aer comprimat uscat sau o perie moale. Toate componentele din plastic trebuie curățate cu o lavetă moale și umedă. Nu utilizați NICIODATĂ solvenți pentru a curăța componentele din plastic. Aceștia pot dizolva sau deteriora în alt mod materialul.
- Purtați ochelari de protecție cât timp utilizați aerul comprimat pentru curățare.



ATENȚIE

Nu utilizați niciodată gazolină, benzină, diluant, alcool sau alte substanțe asemănătoare. În caz contrar, pot rezulta decolorări, deformări sau fisuri.

5.3. Depozitarea

Nu depozitați produsul neprotejat în aer liber sau în mediu umed. Păstrați-l într-un loc răcoros și uscat.

Depozitați-l astfel încât acesta să nu poată fi pornit de către persoane neautorizate.

Nu lăsați produsul să stea în soare sau la o temperatură mai scăzută de -10°C, dacă nu este folosit o perioadă mai lungă de timp.

Depozitați produsul într-un spațiu inaccesibil copiilor, într-o poziție stabilă și sigură.

Nu păstrați produsul ambalat în folie sau în punga de plastic pentru a evita acumularea umidității.

Nu depozitați produsul în apropierea unor zone inflamabile sau în dreptul ieșirilor.

5.4. Garanție / Eliminarea produs

Dacă există o problemă de calitate de la data cumpărării în termen de 2 ani, producătorul va furniza servicii de reparații sau înlocuire gratuite.

Daunele provocate de operator ca urmare a utilizării necorespunzătoare sau ca urmare a unor dezastre naturale, nu se încadrează în perioada de garanție și se vor percepe costuri de reparație.

Păstrați certificatul de garanție. Nu este permis să se transfere. Este valabil numai dacă este emis de distribuitorul autorizat sau agenți agreați de către producător.

Nu aruncați produsul sau piese ale acestuia împreună cu deșeurile menajere! În conformitate cu Directiva Europeană 2002/96/CE (text consolidat la 15.02.2014) privind deșeurile de echipamente electrice și electronice și punerea în aplicare a acesteia în conformitate cu legislația națională, in-

RO

strumentele electrice care au ajuns la sfârșitul vieții trebuie colectate separat și returnate la o instalație de reciclare compatibilă cu mediul.



Simbolul coșului de gunoi încrucișat indicat pe aparat indică faptul că produsul, la sfârșitul duratei sale de viață utilă, trebuie tratat separat de deșeurile menajere și trebuie trimis la un centru de colectare separat pentru echipamentele electrice și electronice sau returnat la comerciantul cu amănuntul în momentul achiziționarea unui nou echipament echivalent.

Utilizatorul are responsabilitatea de a asigura îndepărtarea produsului la sfârșitul duratei sale de viață în instalațiile de colectare corespunzătoare, cunoscând sancțiunile prevăzute de legislația în vigoare privind deșeurile.

Colectarea selectivă pentru fiecare material pentru reciclare, tratare și eliminare compatibilă cu mediul contribuie la evitarea posibilelor efecte negative asupra mediului și asupra sănătății și promovează recuperarea materialelor din care este compus produsul.

Pentru informații mai detaliate cu privire la sistemele de colectare disponibile, contactați serviciul local pentru eliminarea deșeurilor sau magazinul unde a fost efectuată achiziția.

Producătorii și importatorii își îndeplinesc responsabilitatea pentru reciclarea, tratarea și eliminarea produselor compatibile cu mediul, fie direct, fie prin participarea la un sistem colectiv de colectare și reciclare.

Ambalajul produsului este 100% reciclabil.

Echipamentele electrice uzate și accesoriile acestora conțin o cantitate considerabilă de materii prime și plastic, care pot fi reciclate la rândul lor.

RO



06 PROBLEME ȘI REMEDII



ATENȚIE

Trebuie să **întrerupeți imediat utilizarea produsului și să contactați distribuitorul** dacă problemele de funcționare nu pot fi rezolvate utilizând remediile de mai jos.

Defectele minore sunt deseori suficiente pentru a afecta buna funcționare a produsului. În majoritatea cazurilor, veți putea corecta cu ușurință aceste defecte. Vă rugăm să consultați următorul tabel:

Problemă	Cauză probabilă	Moduri de remediere
Polizorul unghiular nu poate fi pornit.	Conexiune electrică defectuasă sau defecțiune a cablului.	Verificați priza, cablul, conexiunea, ștecherul. Contactați un specialist pentru eventualele reparații.
	Polizorul a fost depozitat pentru o perioadă îndelungată la o temperatură extremă.	Schimbați locul de depozitare și așteptați până ce temperatura este în limitele celei recomandate $0^{\circ}\text{C} \pm 45^{\circ}\text{C}$.
Aparatul se încălzește.	Fantele de ventilatie obturate.	Curățați fantele de ventilație.
Axul polizorului se mișcă și nu se poate monta/demonta discul.	Nu este accesat butonul de blocare al axului.	Apăsăți butonul de blocare al axului.
Discul polizorului s-a deteriorat rapid.	Disc cu diametrul în neconcordanță cu operația dorită.	Folosiți discuri adecvate fiecărei operații în parte.
Discul se mișcă și tremură.	Disc nepotrivit sau asamblat incorect.	Alegeți discul potrivit și instalați-l corect.

07

DECLARAȚIE DE CONFORMITATE

1. Denumirea producătorului..... Fabricat în P.R.C. pentru GOLDEN FISH SRL, România
 2. Adresa producătorului..... Linia de Centura 5 CTPark Bucharest North,
Stefanestii de Jos, Ilfov, 077175
 3. Denumire produs Polizor unghiular cu mâner lung
 4. Număr de identificare produs / Model fabricant: DZ-SE114
- Standarde de armonizare relevante sau trimiterile la specificațiile în legătură cu care se declară conformitatea:
5. OG. Nr. 20 din 18 august 2010 (actualizată) privind stabilirea unor măsuri pentru aplicarea unitară a legislației Uniunii Europene care armonizează condițiile de comercializare a produselor;
 6. EN 60745-1:2009+A11:2010 - Pentru siguranța uneltelor electrice manuale cu motor sau cu acțiune magnetică cu tensiunea nominală a sculelor mai mică de 250 V pentru monofazate a.c. sau d.c. și unelte pentru trifazat a.c. 440 V.
 7. EN 55014-1:2017 și EN 55014-2:2015 - Compatibilitate electromagnetică (limitarea emisiilor de frecvențe radio ale aparatelor de uz casnic, sculelor electrice și aparatelor similare).
 8. EN 61000-3-2:2014 Compatibilitate electromagnetică (EMC). Limite. Limite pentru emisiile de curent armonic (curentul de intrare al echipamentului ≤ 16 A pe fază).
 9. EN 61000-3-3:2013 Compatibilitate electromagnetică (EMC). Limite. Limitarea modificărilor de tensiune, a fluctuațiilor de tensiune și a pălpăirii în sistemele publice de alimentare cu joasă tensiune, pentru echipamente cu curent nominal ≤ 16 A pe fază și care nu sunt supuse conexiunii condiționate
 10. EN 62841-1:2015 - Privind unelte portabile cu motor electric, unelte transportabile și utilaje pentru grădină și gazon. Siguranță. Cerințe generale.
 11. HG nr. 1029 din 3 septembrie 2008 privind condițiile introducerii pe piață a mașinilor (Directiva 2006/42/CE).

CE

SC GOLDEN FISH SRL, având sediul social în Linia de Centura 5, CTPark Bucharest North, Stefanestii de Jos, Județul Ilfov, România, înregistrată la Registrul Comerțului Ilfov cu nr. J23/2652/2016, CUI RO 22908031, prin reprezentant legal Pastrav Gabriel Constantin în calitate de Administrator, declarăm pe propria răspundere, cunoscând prevederile art. 292 Cod Penal cu privire la falsul în declarații, faptul că produsul "**Polizor unghiular cu mâner lung, model DZ-SE114**" care face obiectul acestei declarații de conformitate nu pune în pericol viața, sănătatea și securitatea muncii, nu produce impact negativ asupra mediului și este în conformitate cu Directiva 2006/42/CE privind echipamentele tehnice, Directiva 2014/35/UE cu privire la echipamente electrice destinate utilizării în cadrul unor limite limitate de tensiune, Directiva 2014/30/UE cu privire la compatibilitatea electromagnetică (Hotărârea Guvernului nr. 487/2016), Directiva 2000/14/CE referitoare la emisia de zgomot de către echipamentele destinate utilizării în aer liber.

Semnat pentru și în numele:.....S.C. GOLDEN FISH SRL

Adresa la care se constituie și se păstrează dosarul tehnic: Linia de Centura 5, CTPark Bucharest North,
Stefanestii de Jos, Jud Ilfov, 077175;

CUI: RO22908031

Nr. Reg. Com.: J23/2652/2016

Telefon: 0374 496 580

www.micul-fermier.ro

RO

Nume și prenumele persoanei împuternicite:

August 2022

08

CERTIFICAT DE GARANȚIE

Denumirea produsului Model/Serie.....
 Nr. factură Data cumpărării.....
 Vânzător Magazin
 Adresa magazin.....
 Numele cumpărătorului.....
 Adresa cumpărătorului

Semnătură Cumpărător

GARANȚIE DE CONFORMITATE LEGALĂ (Legea 449/2003 cu modificări și completări)

GARANȚIE COMERCIALĂ - 2 ani

Durata medie de utilizare a produsului este de 3...5 ani dacă se utilizează conform specificațiilor pentru uz gospodăresc și sunt evitate solicitările excesive specifice utilizării industriale.

SC GOLDEN FISH SRL, acordă cumpărătorului o garanție comercială în condițiile prezentului certificat de garanție. Garanția acordată prin prezentul certificat nu limitează sau elimină drepturile consumatorului.

Durata garanției comerciale se acordă prin prezentul certificat este de:

- **24 luni - pentru cumpărătorii persoane fizice; 12 luni - pentru cumpărătorii persoane juridice.**

Perioada de garanție începe de la data achiziției.

CONDIȚII DE ACORDARE A GARANȚIEI:

- Produsul a fost utilizat conform prevederilor prezentate în manualul de utilizare.
- Produsul este însoțit de factură sau bonul fiscal, și Certificatul de garanție în original, în perioada de valabilitate (24/12 luni), completat integral, semnat și ștampilat.
- Garanția se acordă numai dacă produsul este întreg, nedemontat și transportat în ambalaj corespunzător.
- Garanția se acordă numai pentru vicii de fabricație, defecte de material sau de fabricație și nu se extinde asupra accesoriilor, consumabilelor sau a subansamblelor supuse uzării.

NU SE ACORDĂ GARANȚIE ÎN CAZUL:

- Deteriorarea și/sau defectarea produsului ca urmare a nerespectării parțiale sau totale a instrucțiunilor.
- Modificarea stării originale a produsului în scopul depășirii performanțelor.
- Sunt excluse de la garanție defectele rezultate de uzura sau solicitarea excesivă.
- Produsele desigilate sau la care s-a intervenit în vederea reparării de către persoane neautorizate.
- Produsele care au fost utilizate pentru alte scopuri decât cele indicate în prezentul manual.

INTERVENȚII ÎN PERIOADA DE GARANȚIE:

Nr.	Data intrării	Nr. factură	Descriere reparații	Semnătura	Prelungire garanție
1					
2					
3					
4					

Semnătură Vânzător
 (semnatura si stampila)

RO



www.detoolz.ro

SC Golden Fish SRL

Linia de Centura 5, CTPark Bucharest North,
Stefanestii de Jos, Jud Ilfov, 077175;

CUJ: RO22908031

Nr. Reg. Com.: J23/2652/2016

Telefon: 0374 496 580

www.micul-fermier.ro

